



ATH-M20xBT

Cuffie wireless

Manuale dell'utente

Precauzioni di sicurezza

Anche se questo prodotto è stato realizzato per essere utilizzato in piena sicurezza, l'uso scorretto potrebbe causare incidenti. Per garantire il massimo grado di sicurezza, osservare tutte le avvertenze e le precauzioni fornite per l'utilizzo del prodotto.

Precauzioni nell'utilizzo del prodotto

- Non utilizzare il prodotto in prossimità di apparecchiature mediche. Le onde radio possono avere effetti sui pacemaker cardiaci e sulle apparecchiature elettromedicali. Non utilizzare il prodotto all'interno di strutture mediche.
- Per l'utilizzo su aeromobili, seguire le istruzioni ivi fornite.
- Non utilizzare il prodotto in prossimità di dispositivi di controllo automatico come porte automatiche o allarmi antincendio. Le onde radio possono avere effetti sulle apparecchiature elettroniche e provocare incidenti dovuti a malfunzionamento.
- Non smontare, modificare o tentare di riparare il prodotto per evitare scosse elettriche, malfunzionamenti o incendi.
- Evitare di esporre il prodotto a forti urti che potrebbero causare scariche elettriche, malfunzionamenti o incendi.
- Non manipolare il prodotto con le mani bagnate, in quanto sussiste il rischio di scosse elettriche o lesioni.
- Scollegare il prodotto dal dispositivo collegato qualora si verifichi un malfunzionamento che produca fumo, odori inusuali, calore eccessivo, rumori e qualsiasi altro segno che indichi un guasto. In tal caso, contattare il rivenditore autorizzato Audio-Technica locale.
- Non lasciare che il prodotto si bagni, poiché sussiste il rischio di scosse elettriche o malfunzionamenti.
- Non introdurre all'interno del prodotto corpi estranei quali materiali combustibili, metalli o liquidi.
- Per evitare incendi o lesioni da surriscaldamento, non coprire il prodotto con un panno.
- Attenersi alle leggi in vigore relative all'utilizzo dei telefoni cellulari e delle cuffie se si utilizzano le cuffie durante la guida.
- Non utilizzare il prodotto in luoghi in cui l'impossibilità di udire i suoni ambientali rappresenti un serio rischio (ad esempio quando ci si trova in prossimità di un attraversamento ferroviario, in stazioni ferroviarie o cantieri edili).
- Durante la carica, assicurarsi di utilizzare il cavo per la carica USB incluso nella confezione.
- Non mettere in carica con dispositivi dotati della funzionalità di carica rapida (con tensione di 5 V o superiore), per evitare malfunzionamenti del prodotto.
- Per evitare danni all'udito, non alzare eccessivamente il volume. L'ascolto di suoni a volume troppo elevato per un periodo prolungato potrebbe causare una perdita dell'udito temporanea o permanente.
- Interrompere l'uso se insorgono irritazioni cutanee dovute al contatto diretto con il prodotto.
- Non lasciarsi prendere le dita o altre parti del corpo tra l'alloggiamento e il braccio o all'interno dei giunti.

Precauzioni per la batteria ricaricabile

Il prodotto è munito di una batteria ricaricabile (batteria ai polimeri di litio).

- Se il fluido della batteria penetra negli occhi, non sfregarli. Sciacquarli accuratamente con acqua pulita, ad esempio acqua del rubinetto, e consultare immediatamente un medico.

Precauzioni di sicurezza

- Se il fluido della batteria fuoriesce, non toccarlo a mani nude. Se il fluido resta all'interno del prodotto, potrebbe causare malfunzionamenti. Se il fluido della batteria fuoriesce, contattare il rivenditore autorizzato Audio-Technica locale.
 - Se il fluido penetra in bocca, sciacquare con acqua pulita, ad esempio acqua del rubinetto, e consultare immediatamente un medico.
 - Se la pelle o gli indumenti entrano in contatto con il fluido, lavare immediatamente le parti interessate con acqua. Se insorge un'irritazione cutanea, consultare un medico.
- Per evitare perdite, generazione di calore o esplosioni:
 - Non scaldare, smontare, modificare la batteria, né smaltirla bruciandola.
 - Non tentare di forare con un chiodo, martellare o calpestare la batteria.
 - Evitare di far cadere il prodotto o di sottoporlo a forti impatti.
 - Evitare alla batteria qualsiasi contatto con l'acqua.
- Non utilizzare, lasciare o conservare la batteria nei seguenti luoghi:
 - Ambienti esposti alla luce diretta del sole o a temperature elevate e umidità
 - Interni di un'automobile sotto il sole cocente
 - In prossimità di fonti di calore quali diffusori d'aria calda
- Per evitare malfunzionamenti o incendi, ricaricare solo con il cavo USB incluso.
- La batteria ricaricabile interna di questo prodotto non può essere sostituita dall'utente. La batteria potrebbe aver raggiunto la fine della sua durata utile se il tempo di utilizzo diventa significativamente minore anche dopo una carica completa. In questo caso, la batteria deve essere riparata. Contattare il rivenditore autorizzato Audio-Technica locale per la procedura di riparazione.
- Quando il prodotto è smaltito, è necessario scartare correttamente la batteria ricaricabile incorporata. Contattare il rivenditore autorizzato Audio-Technica locale per i dettagli su come smaltire adeguatamente la batteria.

Per gli utenti

USA Avviso FCC

Avvertenza

Questo dispositivo è conforme alla Sezione 15 della normativa FCC. Il suo funzionamento è soggetto alle seguenti due condizioni: (1) Il dispositivo non deve causare interferenze nocive e, (2) il dispositivo deve accettare le interferenze ricevute, incluse quelle che potrebbero causarne un funzionamento non corretto.

Attenzione

Qualsiasi modifica apportata al prodotto dall'utente non espressamente approvata o descritta nel presente manuale può invalidarne i diritti d'uso. Il presente trasmettitore non deve essere posizionato o utilizzato insieme ad altre antenne o trasmettitori impiegati in altri sistemi.

Dichiarazione relativa all'esposizione alle RF

Il presente dispositivo è conforme ai limiti stabiliti per l'esposizione alle radiazioni di RF (Radio Frequenza) in ambiente non controllato secondo quanto indicato dalla normativa FCC, rispettandone di base le linee guida fissate. Il presente dispositivo emette energia sotto forma di RF a livelli molto bassi, tali da non dover richiedere il test sul tasso di assorbimento specifico (SAR).

Precauzioni di sicurezza

Contatto:

Società responsabile: Audio-Technica U.S., Inc.
Indirizzo: 1221 Commerce Drive, Stow, Ohio 44224, USA
Tel: 330-686-2600

Per utenti del Canada

Dichiarazione ISED

Questo dispositivo contiene trasmettitori/ricevitori esenti da licenza conformi agli standard RSS esenti da licenza di ISED (Innovation, Science and Economic Development) Canada. L'uso è soggetto alle seguenti condizioni:

- (1) Questo dispositivo non deve causare interferenze.
- (2) Questo dispositivo deve tollerare qualunque interferenza, comprese quelle che possono causare un funzionamento indesiderato del dispositivo.

Questo dispositivo è conforme ai limiti stabiliti dalle specifiche RSS-102 relative all'esposizione alle radiazioni in ambienti non controllati.

Note sull'utilizzo

- Prima dell'utilizzo, assicurarsi di aver letto il manuale dell'utente relativo al dispositivo collegato.
- Audio-Technica non sarà responsabile in alcun modo di eventuali perdite di dati, nell'improbabile caso in cui queste ultime si verificano durante l'utilizzo del prodotto.
- Sui mezzi pubblici o in altri luoghi pubblici, tenere il volume basso per evitare di disturbare gli altri.
- Abbassare il volume del dispositivo al minimo prima di collegare il prodotto.
- Quando si utilizza il prodotto in un ambiente secco, si potrebbe avvertire un formicolio alle orecchie. Ciò è dovuto all'elettricità statica accumulata sul corpo, non a un malfunzionamento del prodotto.
- Evitare di sottoporre il prodotto a forti impatti.
- Non conservare il prodotto alla luce diretta del sole, in prossimità di dispositivi in grado di generare calore o in ambienti caldi, umidi o polverosi. Inoltre, evitare che il prodotto entri a contatto con l'acqua.
- Quando il prodotto viene utilizzato per un periodo prolungato, può scolorirsi a causa della luce ultravioletta (soprattutto la luce diretta del sole) e dell'usura.
- Se il prodotto viene riposto in una borsa con il cavo USB di ricarica ancora inserito, il cavo potrebbe impigliarsi, rompersi o danneggiarsi.
- Nel collegare e scollegare il cavo per la carica USB, assicurarsi di tenerlo dalla spina. In caso contrario, ossia tirando il cavo, si rischia di danneggiare il cavo USB stesso o di causare incidenti.
- Quando non si utilizza il cavo per la carica USB, scollegarlo dal prodotto.
- Non caricare la batteria se il terminale del cavo per la carica USB è piegato, allentato o danneggiato. Questo potrebbe causare generazione di calore, emissione di fumo, incendi o scosse elettriche.
- Il prodotto può essere utilizzato per le chiamate telefoniche solo sfruttando le reti cellulari. Non è garantita la compatibilità con le app telefoniche che funzionano utilizzando la rete dati.
- Se si utilizza il prodotto in prossimità di un dispositivo elettronico o di un trasmettitore (ad esempio un telefono cellulare), è possibile che si generino delle interferenze indesiderate. In questo caso, allontanare il prodotto dal dispositivo elettronico o dal trasmettitore.
- Se si utilizza il prodotto in prossimità di un'antenna TV o radio, è possibile che tali apparecchi generino interferenze. In questo caso, allontanare il prodotto dall'antenna TV o radio.
- Per proteggere la batteria ricaricabile incorporata, ricaricarla almeno una volta ogni 6 mesi. Lasciando passare troppo tempo tra una ricarica e l'altra, il ciclo di vita della batteria ricaricabile potrebbe ridursi, oppure la batteria ricaricabile potrebbe non ricaricarsi più.
- Non caricare il prodotto se c'è acqua o un corpo estraneo all'interno del jack della batteria o del cavo per carica USB. Potrebbero verificarsi fenomeni di corrosione, generazione di calore, fumo, incendi o altri malfunzionamenti o scosse elettriche nel jack della batteria o nel cavo per carica USB.
- Ricaricare il prodotto in un luogo adeguatamente ventilato (da 10 a 35°C) al riparo dalla luce diretta del sole. In caso contrario, la batteria potrebbe incorrere in usura con una possibile riduzione dei periodi di uso continuato o l'impossibilità di eseguire la ricarica.
- Se il prodotto è bagnato di sudore, assorbire l'umidità con un panno asciutto prima di caricarlo.

Per un'esperienza di comunicazione Bluetooth più confortevole

Il grado di efficacia di comunicazione di questo prodotto varia in funzione di eventuali ostruzioni e delle condizioni delle onde radio. Per un'esperienza di ascolto più piacevole, utilizzare il prodotto più vicino possibile al dispositivo Bluetooth. Per ridurre al minimo rumori e interferenze, evitare di frapponsi o di frapporre altri ostacoli tra l'antenna del prodotto (lato L) e il dispositivo Bluetooth.

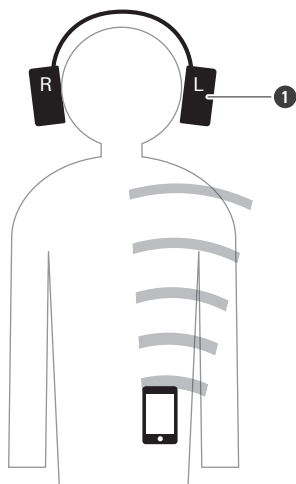

1 Antenna

Nomi e funzioni dei componenti

Cuffie

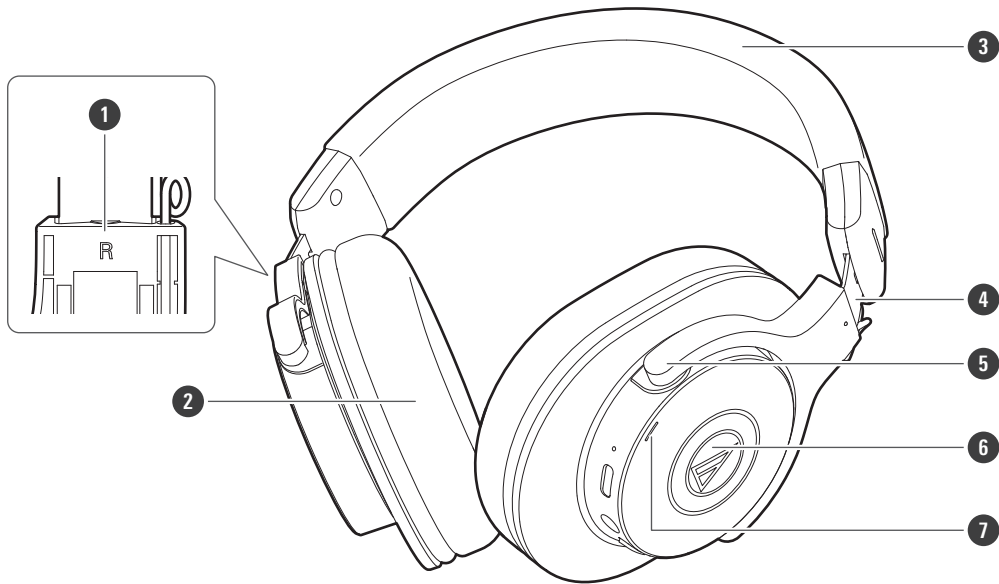

- 1 **Indicatore di sinistra/destra (L/R)**
- 2 **Padiglione**
- 3 **Archetto**
- 4 **Cursore**
- 5 **Braccio**
- 6 **Guscio**
- 7 **Indicatore**

Consente di visualizzare lo stato operativo del prodotto e la carica della batteria.

Area operativa

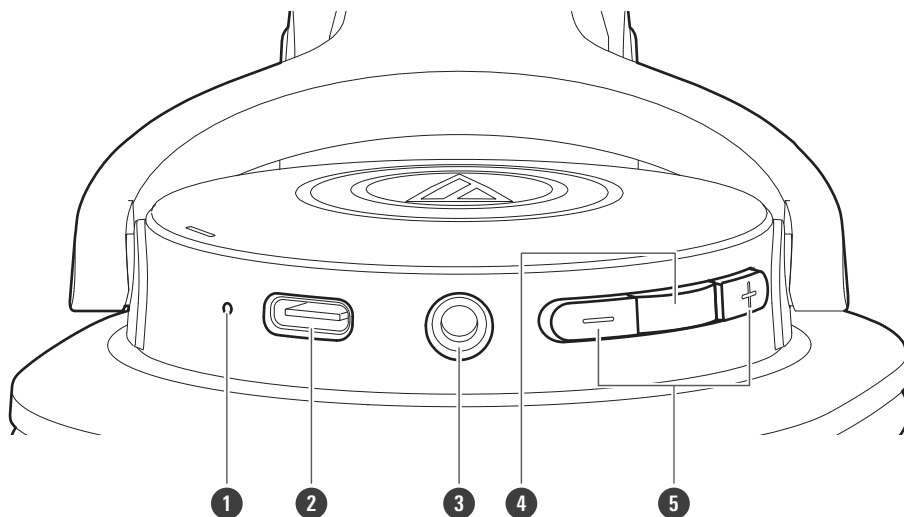

1 Microfono

2 Jack batteria

Consente di collegare il cavo per la carica USB in dotazione e di ricaricare il prodotto.

3 Jack connettore

Utilizzare il cavo incluso nella dotazione per le connessioni cablate.

4 Pulsante di alimentazione / di controllo

Consente di accendere/spegnere l'alimentazione elettrica, riprodurre/interrompere la musica e rispondere alle chiamate telefoniche.

5 Pulsanti del volume

Consente di alzare o abbassare il volume (+/-).

Accessori

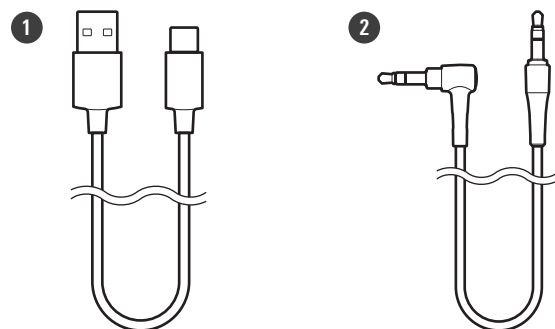

1 Cavo per la ricarica USB (30 cm, connettori USB Tipo A / Tipo C™)

2 Cavo (mini spinotto stereo placcato oro 1,2 m / 3,5 mm (3 poli/a L)

Ricarica della batteria

Caricare completamente la batteria quando si utilizza il prodotto per la prima volta.

Quando la batteria ricaricabile sta per esaurirsi, la guida vocale riproduce il messaggio "Low battery" e l'indicatore lampeggia in rosso. Caricare la batteria prima possibile.

Un ciclo completo di ricarica della batteria richiede circa 4 ore. (Il tempo impiegato può variare a seconda delle condizioni d'uso.)

Ricaricare il prodotto in un luogo adeguatamente ventilato (da 10 a 35°C) al riparo dalla luce diretta del sole. In caso contrario, la batteria potrebbe incorrere in usura con una possibile riduzione dei periodi di uso continuato o l'impossibilità di eseguire la ricarica.

1 Collegare il cavo per la carica USB in dotazione (lato USB Tipo C) al jack batteria.

- Il cavo per la ricarica USB in dotazione è destinato all'uso esclusivo con il prodotto. Non utilizzare altri cavi per la carica USB.
- Inserire il cavo per la carica USB nella porta USB o nel jack batteria in modo diretto (orizzontalmente).

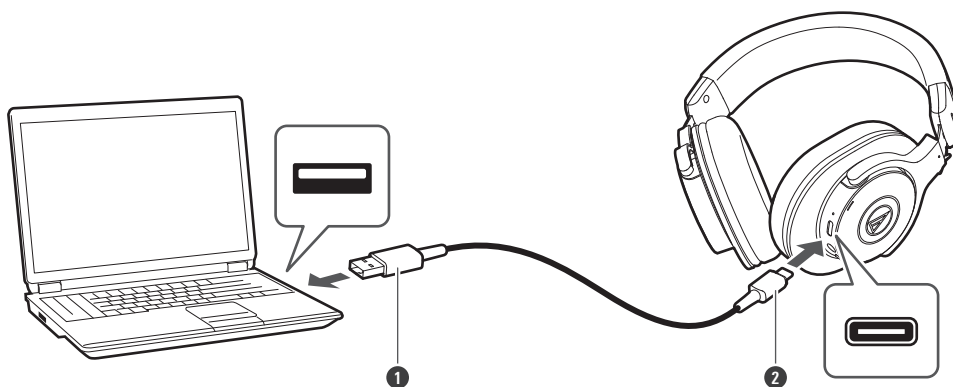

- 1 USB tipo A
- 2 USB tipo C

2 Collegare il cavo per la carica USB in dotazione (lato USB tipo A) al computer per iniziare la ricarica.

- Durante la carica, l'indicatore si accende come indicato di seguito. (L'indicatore può impiegare diversi secondi a illuminarsi.)

| Indicatore | Stato |
|--------------------|-----------------------------------|
| Luce rossa | In carica |
| Spento | Ricarica completata |
| Rossa lampeggiante | Errore di ricarica ^[1] |

[1] Le cuffie potrebbero essere calde. Lasciare raffreddare sufficientemente il prodotto prima di caricarlo in un luogo adeguatamente ventilato (da 10 a 35°C) al riparo dalla luce diretta del sole.

3 A carica completa, scollegare il cavo per la carica USB (lato USB tipo A) dal computer.

4 Scollegare il cavo per la carica USB (USB tipo C) dal jack batteria del prodotto.



- Se si inizia la carica col prodotto acceso, il prodotto si spegnerà automaticamente.

Ricarica della batteria



- Durante la carica, assicurarsi di utilizzare il cavo per la carica USB incluso nella confezione. Il prodotto potrebbe non caricarsi, utilizzando cavi diversi dal cavo USB incluso.

ON/OFF alimentazione elettrica

Accensione del prodotto

- 1 Tenere premuto l'alimentazione elettrica/il pulsante di controllo (per circa 2 secondi).

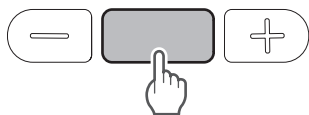

» L'indicatore si illumina di bianco e poi lampeggia. Si attiva la guida vocale.



- L'indicatore può impiegare diversi secondi a illuminarsi.
- Si veda "Guida vocale" (p.20) per maggiori informazioni sulla guida vocale.

Spegnimento del prodotto

- 1 Tenere premuto l'alimentazione elettrica/il pulsante di controllo (per circa 2 secondi).

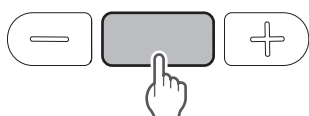

» L'indicatore si illumina di bianco e poi si spegne.

Connessione tramite Bluetooth

Per collegare il prodotto a un dispositivo Bluetooth, è necessario prima effettuare l'associazione (ossia la registrazione).

Associazione di un dispositivo Bluetooth

- Leggere il manuale dell'utente per il dispositivo Bluetooth.
- Posizionare il dispositivo Bluetooth a una distanza massima di 1 m dal prodotto per effettuare correttamente l'associazione.
- Indossare il prodotto per ascoltare la guida vocale durante l'associazione.

1 Con il prodotto spento, accenderlo.

- L'indicatore si illumina di luce bianca e poi lampeggia in bianco.

2 Utilizzare il dispositivo Bluetooth per avviare il processo di associazione e la ricerca del prodotto. Quando il dispositivo Bluetooth trova il prodotto, mostrerà la sigla "ATH-M20xBT".

- Per informazioni sul dispositivo Bluetooth, consultare il relativo manuale dell'utente.

3 Selezionare "ATH-M20xBT" per associare il prodotto e il dispositivo Bluetooth.

- Alcuni dispositivi potrebbero richiedere una chiave di accesso. In tal caso, inserire "0000". La chiave di accesso potrebbe essere chiamata anche codice di accesso, codice PIN, numero PIN o password.

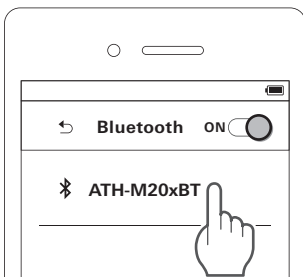

» La guida vocale riprodurrà il messaggio "Bluetooth connected", e l'indicatore lampeggerà lentamente in bianco. Questo indica che l'associazione è avvenuta correttamente.

Abbinamento con Fast Pair



Con un solo tocco, il prodotto consente l'associazione Bluetooth pratico e veloce con i dispositivi Android. È possibile controllare anche dove è stato lasciato il dispositivo l'ultima volta.

Connessione tramite Bluetooth

1 Attivare la funzione Bluetooth su un dispositivo Android configurato con un account Google.

2 Accendere il prodotto e avvicinarlo al dispositivo Android.

- Per informazioni sul dispositivo Bluetooth, consultare il relativo manuale dell'utente.

3 Toccare la notifica di abbinamento che compare sul dispositivo Android.

» La guida vocale riprodurrà il messaggio "Bluetooth connected" ad avvenuto abbinamento. La spia dell'indicatore inizierà a lampeggiare lentamente in bianco.

Informazioni sull'associazione

Per collegare un nuovo dispositivo Bluetooth, prima è necessario associarlo al prodotto. Una volta eseguita l'associazione tra il prodotto e il dispositivo Bluetooth, non è necessario ripetere l'operazione. Il prodotto è compatibile con il multipairing, che permette di conservare una cronologia delle connessioni effettuate. Tuttavia, nei seguenti casi è necessario ripetere nuovamente l'associazione al dispositivo Bluetooth, anche qualora in passato questa sia già stata eseguita:

- Se il prodotto viene eliminato dalla cronologia di collegamento del dispositivo Bluetooth.
- Se il prodotto viene mandato in assistenza per la riparazione.
- Se si esegue il reset del prodotto.

Funzione connessione multipunto

Il prodotto supporta la connessione multipunto che consente a due dispositivi Bluetooth di collegarsi contemporaneamente. Ad esempio, è possibile ascoltare musica con un dispositivo e rispondere a una chiamata in entrata da un altro. Può essere un'opzione utile se si dispone di due smartphone, ad esempio.

- Audio-Technica non garantisce il funzionamento di tutte le combinazioni di dispositivi Bluetooth.

Collegamento mediante connessione multipunto

1 Eseguire l'associazione con il primo dispositivo Bluetooth.

2 Dopo aver associato il primo dispositivo, disattivare la relativa funzione Bluetooth.

3 Eseguire l'associazione con il secondo dispositivo Bluetooth.

4 Attivare la funzione Bluetooth del primo dispositivo Bluetooth.

Connessione tramite Bluetooth



- Se il prodotto non è in grado di collegarsi, spegnerlo e riaccenderlo.
- Con la connessione multipunto, è possibile collegare contemporaneamente fino a due dispositivi Bluetooth. Per collegare un terzo dispositivo Bluetooth, scollegare uno dei dispositivi collegati.

Come indossare il prodotto

Posizionare il lato del prodotto che indica "L" (SINISTRA) sull'orecchio sinistro e il lato che indica "R" (DESTRA) sull'orecchio destro, facendo scorrere il cursore verso l'alto e verso il basso fino a totale copertura delle orecchie con i padiglioni, quindi regolare l'archetto.

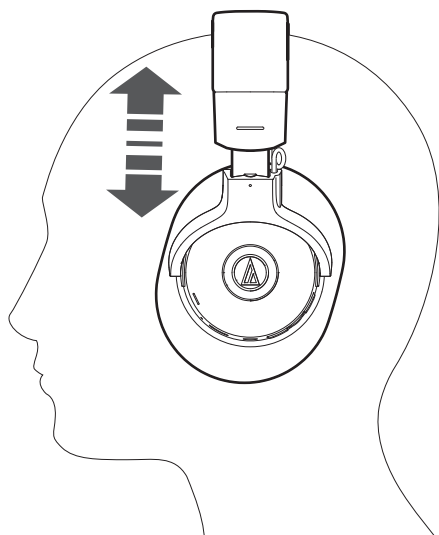

Utilizzo del prodotto

Il prodotto può utilizzare la tecnologia wireless Bluetooth per collegarsi a un dispositivo e riprodurre musica, effettuare chiamate telefoniche, ecc. Utilizzare il prodotto in base alle proprie esigenze. Si noti che Audio-Technica non può garantire il funzionamento dei display, come quello del livello della batteria, né delle applicazioni che operano tramite i dispositivi Bluetooth.

Ascolto della musica

Per la prima connessione, associare il prodotto e il dispositivo tramite la tecnologia wireless Bluetooth. Se si è già provveduto ad associare il prodotto e il dispositivo Bluetooth, attivare la connessione Bluetooth del dispositivo e accendere il prodotto.

Utilizzare il dispositivo Bluetooth per avviare la riproduzione, facendo riferimento al rispettivo manuale dell'utente se necessario.

1 Accendere il prodotto e posizionarlo sulle orecchie.

2 Avviare la riproduzione musicale sul dispositivo Bluetooth.

3 Regolare il volume premendo i pulsanti del volume (+/-).

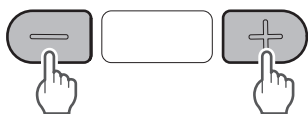

4 Premere il pulsante di alimentazione / di controllo per arrestare la riproduzione.

- La riproduzione si avvia o si arresta ad ogni pressione.



Funzionamento del pulsante di alimentazione / di controllo

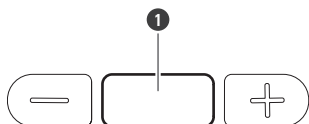

1 Pulsante di alimentazione / di controllo

| Operazione | Funzione |
|---------------------|---|
| Premere | Avvia o arresta la riproduzione. |
| Premere (due volte) | A seconda del dispositivo connesso, attiva la funzione di riconoscimento vocale (come ad esempio Siri per i dispositivi iOS). |

Utilizzo del prodotto

- I controlli sopra descritti potrebbero non essere disponibili su alcuni smartphone.

Funzionamento del pulsante del volume

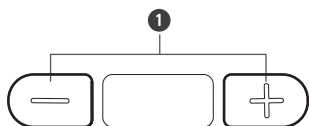

1 Pulsanti del volume

| Operazione | Funzione |
|--------------------------------------|---|
| Premere | Alza/abbassa il volume di 1 livello. ^{[1][2]} |
| Tenere premuto (per circa 2 secondi) | Riproduce la traccia successiva. Riproduce la traccia precedente / torna all'inizio del brano. |

[1] Una volta raggiunto il volume massimo o minimo, viene emesso un segnale acustico.

[2] Il controllo del volume di alcuni dispositivi Bluetooth potrebbe non funzionare bene con il prodotto.

- I controlli sopra descritti potrebbero non essere disponibili su alcuni smartphone.

Parlare al telefono

Il prodotto può essere utilizzato per le chiamate telefoniche, a condizione che il dispositivo Bluetooth sia compatibile con tali funzioni.

1 Accendere il prodotto e posizionarlo sulle orecchie.

2 Effettuare/ricevere chiamate con il proprio dispositivo Bluetooth.

- Al ricevimento di una chiamata da parte del dispositivo Bluetooth, il prodotto riproduce una suoneria.
- Se si riceve la chiamata mentre si ascolta la musica, la riproduzione musicale viene temporaneamente messa in pausa.

3 Regolare il volume premendo i pulsanti del volume (+/-).

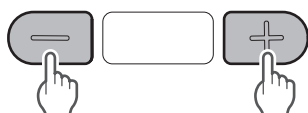

4 Premere il pulsante di alimentazione / di controllo per terminare la chiamata.

- Se la chiamata è stata ricevuta mentre si ascoltava la musica, la riproduzione riprende.
- La riproduzione della musica potrebbe non riprendere su alcuni dispositivi Bluetooth. In questo caso, occorrerà riavviarla manualmente.

Utilizzo del prodotto

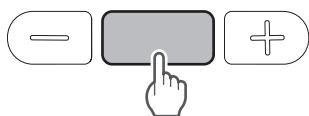

Funzionamento del pulsante di alimentazione / di controllo

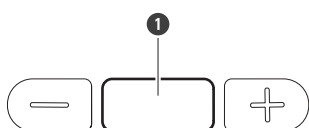

1 Pulsante di alimentazione / di controllo

| Operazione | Funzione |
|--------------------------------------|--|
| Premere | Ricezione di una chiamata: risponde alla chiamata. Effettuazione di una chiamata: annulla la chiamata. Durante una chiamata: termina la chiamata. |
| Tenere premuto (per circa 2 secondi) | Ricezione di una chiamata: rifiuta la chiamata. Effettuazione di una chiamata o durante una chiamata: se lo si tiene premuto, la chiamata passa dal prodotto al dispositivo Bluetooth e viceversa. ^[1] |

[1] Quando viene emesso un segnale di conferma, rilasciare il pulsante di alimentazione / di controllo.

- I controlli sopra descritti potrebbero non essere disponibili su alcuni smartphone.

Funzionamento del pulsante del volume

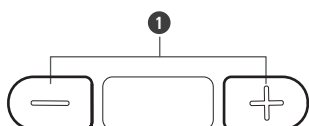

1 Pulsanti del volume

| Operazione | Funzione |
|------------|---|
| Premere | Alza/abbassa il volume della chiamata di 1 livello. |

- I controlli sopra descritti potrebbero non essere disponibili su alcuni smartphone.

Modalità a bassa latenza

La modalità a bassa latenza riduce il ritardo del suono quando si gioca o si guardano i video.

- La comunicazione Bluetooth può essere facilmente influenzata da ostacoli e condizioni di onde radio.

Utilizzo del prodotto

1 Premere il pulsante di alimentazione / di controllo per tre volte consecutive.

» Ogni tre pressioni, la guida vocale riprodurrà il messaggio "Low latency mode" o "Low latency mode off" e la modalità a bassa latenza sarà attivata/disattivata.



- La modalità a bassa latenza non può essere attivata/disattivata durante una chiamata o durante l'ingresso vocale che utilizza la funzione di riconoscimento vocale.

Collegamento cablato (funzione di riproduzione cablata)

Il prodotto dispone di una funzione di riproduzione cablata che ne consente l'uso come cuffie portatili per la riproduzione musicale anche quando la batteria è scarica. È possibile collegare lo spinotto connettore del cavo incluso al jack connettore del prodotto, quindi collegare lo spinotto di ingresso al lettore audio portatile. I tasti sulle cuffie non possono essere utilizzati per il funzionamento quando si utilizza una connessione cablata.

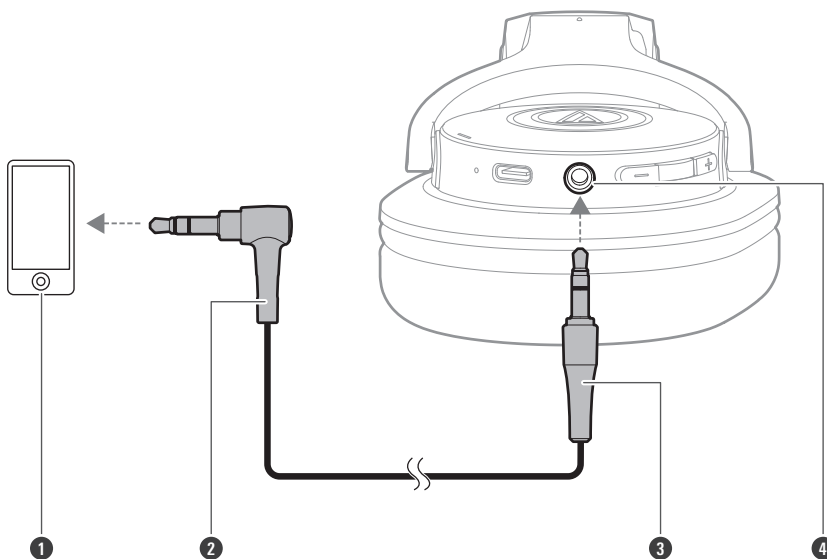

- 1 Smartphone, lettore audio portatile ecc.
- 2 Spinotto di ingresso
- 3 Spinotto connettore
- 4 Jack connettore

Funzione di spegnimento automatico

Il prodotto si spegne automaticamente dopo 5 minuti di mancata connessione a un dispositivo. Il prodotto si spegne automaticamente anche quando sono trascorsi 5 minuti nello stato "In attesa del collegamento".

Visualizzazione dell'indicatore

Lo stato del prodotto è mostrato dall'indicatore.

Associazione

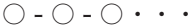
| Stato | Schema di visualizzazione dell'indicatore |
|------------------------|--|
| Ricerca di dispositivi |  Bianco lampeggiante (accensione graduale) |

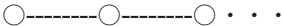
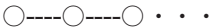
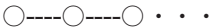

Collegamento

| Stato | Schema di visualizzazione dell'indicatore |
|----------------------------|--|
| In attesa del collegamento |  Bianco lampeggiante a intervalli di 8 secondi (accensione graduale) |
| Collegamento |  Bianco lampeggiante a intervalli di 4 secondi |
| Musica in riproduzione |  Bianco lampeggiante a intervalli di 4 secondi (accensione graduale) |

Livello batteria

| Stato | Schema di visualizzazione dell'indicatore |
|------------------------|---|
| Livello batteria basso |  Rosso, 3 lampeggi a intervalli di 4 minuti |

In carica

| Stato | Schema di visualizzazione dell'indicatore |
|----------------------|---|
| In carica |  Luce rossa |
| Completamente carico |  Spento |
| Errore di carica |  Rossa lampeggiante |

Guida vocale

Il prodotto dispone di una guida vocale in inglese per le seguenti situazioni.

| Situazione | Guida vocale |
|--------------------------------------|--|
| Accensione | La guida vocale può variare a seconda del livello della batteria: Battery level high Battery level medium Battery level low |
| Connessione Bluetooth | Bluetooth connected |
| Disconnessione Bluetooth | Bluetooth disconnected |
| Modalità a bassa latenza ATTIVATA | Low latency mode |
| Modalità a bassa latenza DISATTIVATA | Low latency mode off |
| Musica in riproduzione | Play |
| Musica messa in pausa | Pause |
| Livello batteria basso | Low battery |

Pulizia

Prendere l'abitudine di pulire il prodotto a intervalli regolari per assicurarne una lunga durata. Non usare alcool, diluenti per vernici o altri solventi per la pulizia.

- Utilizzare un panno asciutto per pulire le cuffie e il controller integrato.
- Per pulire l'archetto e i padiglioni, strofinare con un panno asciutto. I padiglioni e l'archetto potrebbero scolorirsi nel caso in cui sugli stessi dovesse seccarsi sudore o acqua. Se i padiglioni e l'archetto si bagnano, si consiglia di strofinarli con un panno asciutto e farli asciugare all'ombra.
- Rimuovere immediatamente eventuale umidità come il sudore dall'area di azionamento, ad esempio dai pulsanti. In caso contrario, la corrosione potrebbe causare un malfunzionamento.
- Asportare i residui di sudore o altra sporcizia dal cavo utilizzando un panno asciutto subito dopo l'uso. La mancata pulizia del cavo può deteriorarlo e indurirlo col tempo, provocando malfunzionamenti.
- Se sporco, pulire lo spinotto USB del cavo con un panno morbido.
- Pulire lo spinotto del cavo con un panno morbido, qualora sia sporco. L'utilizzo di uno spinotto sporco può causare un suono intermittente o la distorsione dello stesso.



- Se non si intende utilizzare il prodotto per un periodo di tempo prolungato, riporlo in un ambiente ben ventilato, al riparo da alte temperature e umidità.
- I padiglioni sono articoli usurabili. I padiglioni si deteriorano nel tempo, per usura o errata conservazione. Per la sostituzione o altre riparazioni, contattare il rivenditore Audio-Technica locale.

Modalità di associazione forzata / reset

Se il prodotto non si collega ad un dispositivo (modalità di associazione forzata)

Se l'associazione non è annullabile o non riesce, è possibile eseguire la modalità di associazione forzata per rieffettuarla.

- 1** Con il prodotto acceso, tenere premuti (per circa 6 secondi) contemporaneamente i pulsanti del volume (+/-).

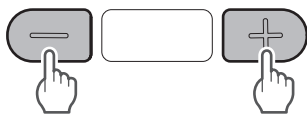

» Il prodotto passerà in modalità "ricerca dispositivi" (modalità di associazione) e sarà possibile abbinare il dispositivo Bluetooth desiderato.

Se il prodotto funziona in modo anomalo (reset)

Eeguire un reset del prodotto.

- 1** Con il prodotto acceso, tenere premuti (per circa 6 secondi) contemporaneamente i pulsanti del volume (+/-).

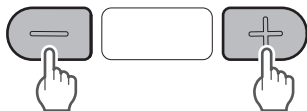

- 2** Assicurarsi che l'indicatore lampeggi rapidamente in bianco e tenere premuti contemporaneamente (per circa 6 secondi) il pulsante di alimentazione/controllo e il pulsante di rialzo del volume (+).



» L'indicatore lampeggerà di luce rosa, e dopo il riavvio del prodotto, il reset è completato.

- 3** Eliminare il prodotto dall'elenco dei dispositivi registrati sul proprio dispositivo Bluetooth.
- 4** Abbinare di nuovo il prodotto.

Risoluzione dei problemi

? L'alimentazione elettrica è assente

- Ricaricare il prodotto.

? Impossibile effettuare l'associazione

- Verificare che il dispositivo Bluetooth comunichi utilizzando lo standard di trasmissione Ver. 2.1+EDR o versioni successive.
- Posizionare il prodotto e il dispositivo Bluetooth a una distanza massima di 1 m.
- Impostare i profili per il dispositivo Bluetooth. Per la procedura su come impostare i profili, consultare il manuale dell'utente del dispositivo Bluetooth.
- Eliminare i dati di associazione del dispositivo Bluetooth al prodotto, poi riassociare il prodotto a questo dispositivo.
- Assicurarsi di non essere collegati a nessun altro dispositivo Bluetooth collegato in precedenza. In tal caso, scollegare il prodotto utilizzando il dispositivo Bluetooth precedentemente collegato, e poi selezionare il prodotto sul dispositivo Bluetooth a cui è collegato. Utilizzare la modalità di abbinamento forzato se non si riesce a scollegarsi da un dispositivo Bluetooth connesso in precedenza. Per ulteriori dettagli, consultare "Se il prodotto non si collega ad un dispositivo (modalità di associazione forzata)" (p.22).
- Eseguire un reset del prodotto se non si riesce a dissociarlo, a collegarlo o se non funziona come previsto anche dopo aver provato tutte le altre soluzioni. Per ulteriori dettagli, consultare "Se il prodotto funziona in modo anomalo (reset)" (p.22).

? Il suono è assente o debole

- Accendere il prodotto e il dispositivo Bluetooth.
- Alzare il volume del prodotto e del dispositivo Bluetooth.
- Assicurarsi che il prodotto e il dispositivo Bluetooth siano connessi tramite A2DP (o una connessione audio).
- Disabilitare i dati di associazione del prodotto e del dispositivo Bluetooth, poi riassociare il prodotto al dispositivo.
- Rimuovere eventuali ostacoli tra il prodotto e il dispositivo Bluetooth, come persone, oggetti metallici o pareti, e avvicinare i due dispositivi.
- Selezionare il prodotto come uscita audio del dispositivo Bluetooth.

? Il suono è distorto / si verificano interferenze / il suono si interrompe

- Abbassare il volume sul prodotto e sul dispositivo Bluetooth.
- Tenere il prodotto lontano da dispositivi che emettono onde radio come forni a microonde e router wireless.
- Tenere il prodotto lontano da TV, radio e dispositivi con sintonizzatori integrati. Questi dispositivi possono a loro volta essere disturbati dal prodotto.

- Disattivare le impostazioni dell'equalizzatore del dispositivo Bluetooth.
- Rimuovere eventuali ostacoli tra il prodotto e il dispositivo Bluetooth, e avvicinarli. Per ulteriori dettagli, consultare "Per un'esperienza di comunicazione Bluetooth più confortevole" (p.5).



Impossibile udire la voce del chiamante / la voce del chiamante è troppo bassa

- Accendere il prodotto e il dispositivo Bluetooth.
- Alzare il volume del prodotto e del dispositivo Bluetooth.
- Verificare che il prodotto e il dispositivo Bluetooth siano collegati mediante HFP/HSP (o mediante connessione telefonica).
- Disabilitare i dati di associazione del prodotto e del dispositivo Bluetooth, poi riassociare il prodotto al dispositivo.
- Selezionare il prodotto come uscita audio del dispositivo Bluetooth.



Non è possibile ricaricare il prodotto

- Collegare in modo stabile il cavo per la carica USB in dotazione e caricare il prodotto.
- Ricaricare il prodotto in un luogo adeguatamente ventilato (da 10 a 35°C) al riparo dalla luce diretta del sole.



- Per informazioni su come utilizzare il dispositivo Bluetooth, fare riferimento al rispettivo manuale dell'utente.

Specifiche tecniche

Cuffie

| | |
|------------------------------|------------------|
| Tipo | Dinamiche chiuse |
| Driver | 40 mm |
| Sensibilità | 100 dB/mW |
| Risposta in frequenza | Da 5 a 32.000 Hz |
| Impedenza | 36 Ohm |

Microfono

| | |
|------------------------------|--------------------------|
| Tipo | Condensatore a elettrete |
| Schema polare | Omnidirezionale |
| Sensibilità | -42 dB (1 V/Pa, a 1 kHz) |
| Risposta in frequenza | Da 50 a 20.000 Hz |

Specifiche di comunicazione

| | |
|--|--------------------------------|
| Sistema di comunicazione | Bluetooth versione 5.0 |
| Uscita RF massima | 10 mW EIRP |
| Distanza massima di comunicazione | Visibilità diretta: circa 10 m |
| Banda di frequenza | Da 2,402 GHz a 2,480 GHz |
| Metodo di modulazione | GFSK, Pi/4DQPSK, 8DPSK |
| Metodo dello spettro espanso | FHSS |
| Profili Bluetooth compatibili | A2DP, AVRCP, HFP, HSP |
| Codec supportato | AAC, SBC |
| Metodo di protezione del contenuto supportato | SCMS-T |
| Banda di trasmissione | Da 20 a 20.000 Hz |

Altro

| | |
|--------------------------------|---|
| Alimentazione elettrica | Batteria ai polimeri di litio da 3,7 V CC |
| Tempo di ricarica | Circa 4 ore ^[1] |
| Tempo di funzionamento | Autonomia in trasmissione continua (riproduzione musicale): Max. 60 ore circa ^[1] |
| Peso | 216 g |
| Temperatura operativa | Da 5°C a 40°C |
| Accessori | Cavo per la ricarica USB (30 cm, connettori USB Tipo A / Tipo C), Cavo (mini spinotto stereo placcato oro 1,2 m / 3,5 mm (3 poli/a L) |
| Venduti separatamente | Cuscinetto auricolare, Cavo |

[1] I valori indicati sopra variano a seconda delle condizioni operative.

- Ai fini del miglioramento del prodotto, quest'ultimo è soggetto a modifiche senza preavviso.

Marchi

- Il marchio nominativo e i loghi **Bluetooth**[®] sono marchi registrati di proprietà di Bluetooth SIG, Inc. e qualsiasi utilizzo di tali marchi da parte di Audio-Technica Corporation è soggetto a licenza. Tutti gli altri marchi e nomi commerciali sono di proprietà dei rispettivi proprietari.
- USB Type-C[™] è un marchio di fabbrica di USB Implementers Forum.
- Siri è un marchio di Apple Inc. registrato negli Stati Uniti e in altri paesi.
- Google e Android sono marchi commerciali di Google LLC.

株式会社オーディオテクニカ

〒194-8666 東京都町田市西成瀬2-46-1
www.audio-technica.co.jp

Audio-Technica Corporation

2-46-1 Nishi-naruse, Machida, Tokyo 194-8666, Japan
www.audio-technica.com
©2022 Audio-Technica Corporation
Global Support Contact: www.at-globalsupport.com